

# Orchesternotenpult 12120

## Gebrauchsanweisung

- Kompakt zusammenlegbar
- Einfache Handhabung
- Geringes Eigengewicht
- In der mitgelieferten Tasche leicht zu transportieren



### Aufstellanleitung

**Schritt 1:** Notenpult aus der Tasche nehmen.

**Schritt 2:** Notenpultplatte vollständig auseinanderklappen.



**Schritt 3:** Den Notenablagewinkel in den Schlitz am unteren Ende der Notenpultplatte schieben.

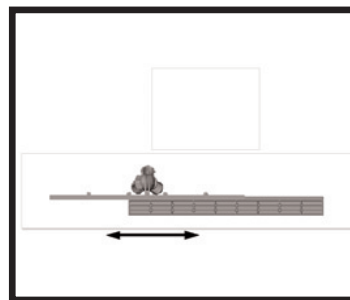

**Schritt 4:** Feststellschraube auf der Rückseite der Notenpultplatte lösen, das Pult in die gewünschte Position bringen und Schraube wieder festdrehen.

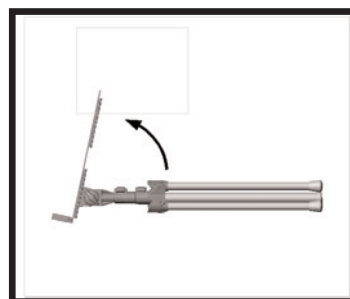

**Schritt 5:** FüÙe bis zum Anschlag aufklappen.

### Achtung:

Beim Aufklappen Finger nicht zwischen FüÙe und Sockel bringen.

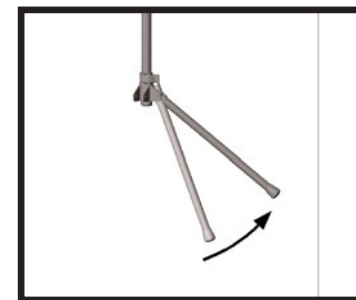

**Schritt 6:** Unteren Hebel oberhalb des Fußgelenks lösen und das Grundrohr bis zum Anschlag herausziehen. Hebel wieder feststellen.

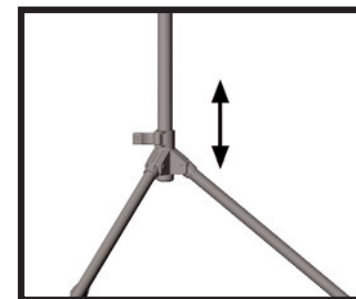

**Schritt 7:** Zur Einstellung der Höhe, Hebel an der Rohrkombination lösen und Auszugsrohre bis zur gewünschten Höhe herausziehen. Hebel dann wieder fest schließen.

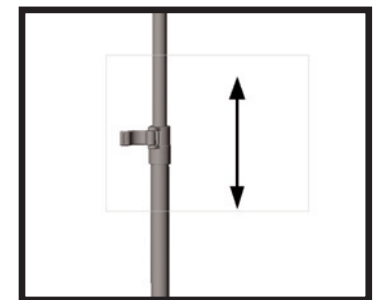

**Schritt 8:** Anschließend Notenpultplatte in gewünschtem Winkel positionieren.

### Achtung:

Die Höhe nur bei gelösten Hebeln verstellen!

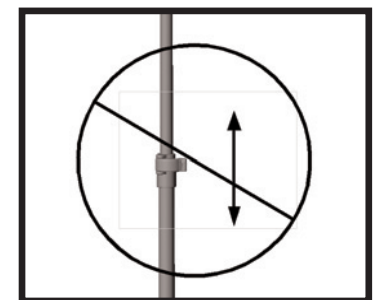

Der Zusammenbau erfolgt in umgekehrter Reihenfolge der Aufstellanleitung.

# Orchestra Music Stand 12120

## User's Guide

- Compact folded size
- Easy to set up
- Light weight
- Easy to carry with the included carrying case



### Set Up

**STEP 1:** Take the stand out from the carrying case.

**STEP 2:** Unfold the music desk completely.

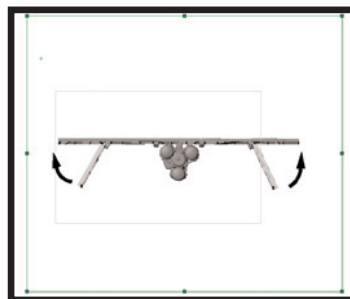

**STEP 3:** Slide the connecting piece into the slot on the bottom of the music desk.

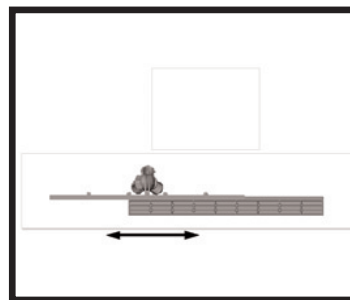

**STEP 4:** Loosen the knob on the back-side of the music desk and adjust it at your desired angle.

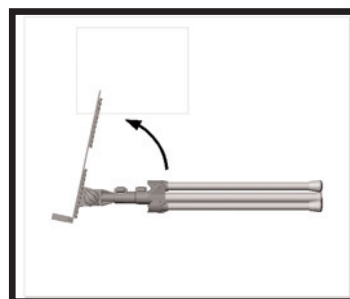

**STEP 5:** Open the legs until they snap into position.

### Caution:

Do not put your fingers between legs and leg fitting.

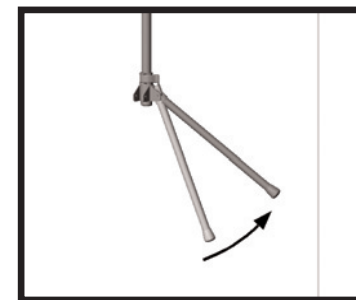

**STEP 6:** Loosen the lever on the base and push the leg section all the way down to the bottom of the main tube.

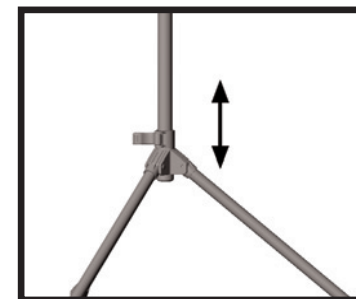

**STEP 7:** Adjust the height by loosening the lever on the rod combination and telescoping the tube until it reaches your desired height.

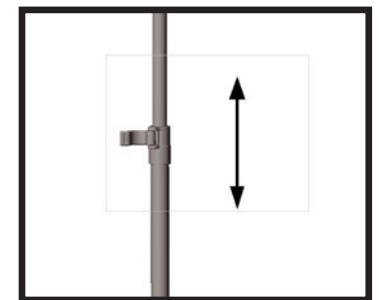

**STEP 8:** Finally adjust the angle of the music desk.

### Caution:

Do not adjust the height when lever is in closed position!

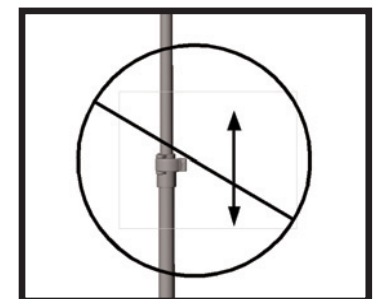

Collapse the stand in the reverse order.